



STORGE | CAIXA DE VENTILAÇÃO COMPACTA STG-VB
NOVEMBRO_2024_V 0.2



CAIXA DE
VENTILAÇÃO
COMPACTA
STG-VB

CAIXA DE VENTILAÇÃO COMPACTA STG-VB

A CAIXA DE VENTILAÇÃO COMPACTA STG-VB REÚNE O QUE HÁ DE MELHOR EM TERMOS DE TECNOLOGIA, CONFIABILIDADE, ROBUSTEZ E EFICIÊNCIA.

Conta com opções de ventiladores AC, com velocidade fixa, e eletrônicos EC com velocidade variável. Os ventiladores são do tipo radiais com rotores com pás de perfil aerodinâmico curvadas para trás.

Produtos de baixa silhueta ideais para aplicações de ventilação no entre forro, tanto para insuflamento, como para exaustão, com diversas opções de filtragem.

A CAIXA DE VENTILAÇÃO PODE SER ACIONADA E CONTROLADA ATRAVÉS DOS CONTROLADORES STG, COM CONTROLES OPCIONAIS PARA VAZÃO, CONCENTRAÇÃO DE GASES, ENTRE OUTROS.

CARACTERÍSTICAS TÉCNICAS GERAIS

- Gabinete construído em estrutura tubular de aço soldada, com bandejas e colarinhos em chapas de aço galvanizado e canto tdc para encaixe rápido e fácil em rede de dutos
- Pintura epóxi branco neve, com manoplas plásticas e puxador para acesso de manutenção.
- Preparado para fixação atirantada. Podem ser adicionados módulos de filtros.
- Conexão da caixa de ventilação pode ser dutada ou com tampa com colarinho opcional.



DISPLAY STG-IHM

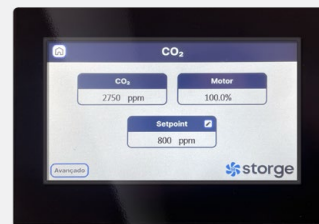

VENDIDO SEPARADAMENTE. COMPATÍVEL
COM TODOS OS CONTROLADORES STG.

MODELO	STG-VB100AC	STG-VB100EC	STG-VB150AC	STG-VB150EC	STG-VB200AC	STG-VB200EC
Motor	AC	EC	AC	EC	AC	EC
Fase	Monofásico	Monofásico	Monofásico	Monofásico	Monofásico	Monofásico
Tensão nominal (V)	220	220	220	220	220	220
Frequência (Hz)	60	60	60	60	60	60
Rotação (rpm)	3.000	4.100	3.000	4.100	3.400	2.800
Vazão máxima (m³/h)	650	1.000	950	1.300	1.650	1.500
Consumo máximo (CV)	0,11	0,23	0,19	0,23	0,53	0,22
Corrente máxima (A)	0,4	1,3	0,6	1,3	1,7	1,2
Potência (W)	80	170	139	170	387	162

STORGE

RUA MARIALVA, 477 - QUADRA 12, LOTE 13A1, EMILIANO PERNETA, 83324-197, PINHAIS - PR - 41 3056-3431
STORGEENGENHARIA.COM.BR

DADOS DE SELEÇÃO

— Sem Filtros
 — G4
 — G4+M5
 — G4+F8

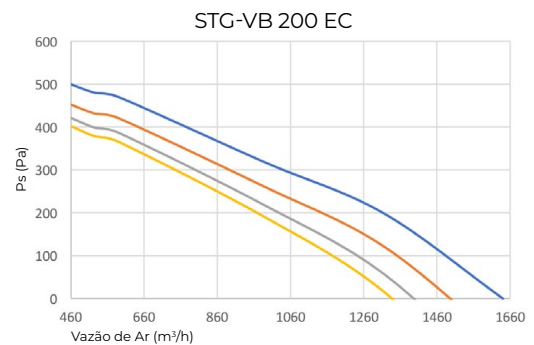
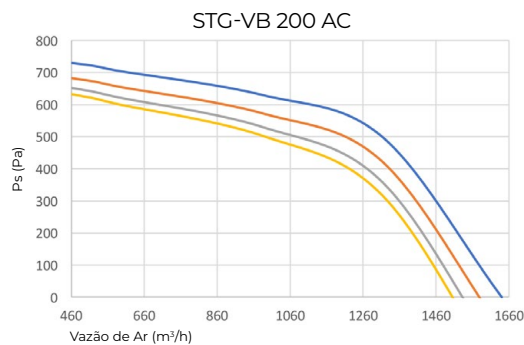
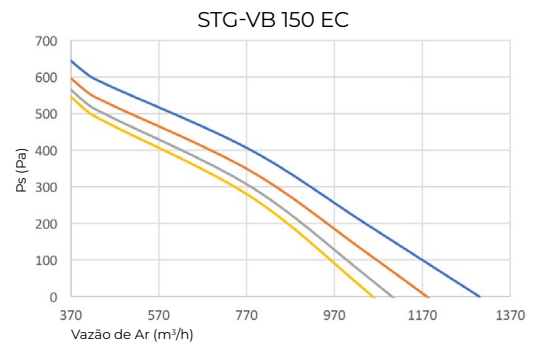
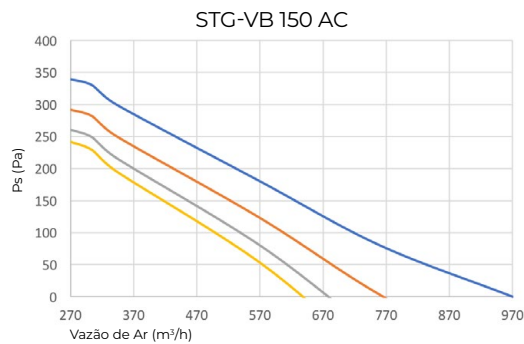
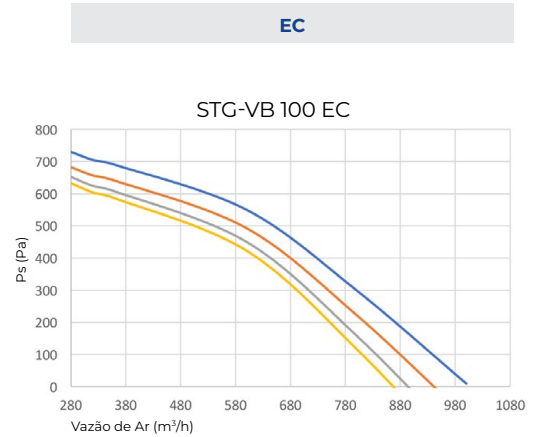
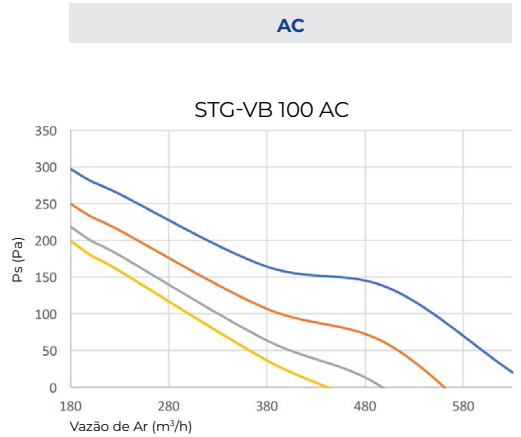

PEÇAS DE REPOSIÇÃO

CÓDIGO	DESCRIÇÃO
STG-VB100AC-FP-G4	Filtro plano em manta sintética G4 para caixa VB100AC
STG-VB150AC-FP-G4	Filtro plano em manta sintética G4 para caixa VB150AC
STG-VB200AC-FP-G4	Filtro plano em manta sintética G4 para caixa VB200AC
STG-VB100EC-FP-G4	Filtro plano em manta sintética G4 para caixa VB100EC
STG-VB150EC-FP-G4	Filtro plano em manta sintética G4 para caixa VB150EC
STG-VB200EC-FP-G4	Filtro plano em manta sintética G4 para caixa VB200EC
STG-VB100AC-FP-M5	Filtro plano em manta sintética M5 para caixa VB100AC
STG-VB150AC-FP-M5	Filtro plano em manta sintética M5 para caixa VB150AC
STG-VB200AC-FP-M5	Filtro plano em manta sintética M5 para caixa VB200AC
STG-VB100EC-FP-M5	Filtro plano em manta sintética M5 para caixa VB100EC
STG-VB150EC-FP-M5	Filtro plano em manta sintética M5 para caixa VB150EC
STG-VB200EC-FP-M5	Filtro plano em manta sintética M5 para caixa VB200EC
STG-VB100AC-FP-F8	Filtro plano em manta sintética F8 para caixa VB100AC
STG-VB150AC-FP-F8	Filtro plano em manta sintética F8 para caixa VB150AC
STG-VB200AC-FP-F8	Filtro plano em manta sintética F8 para caixa VB200AC
STG-VB100EC-FP-F8	Filtro plano em manta sintética F8 para caixa VB100EC
STG-VB150EC-FP-F8	Filtro plano em manta sintética F8 para caixa VB150EC
STG-VB200EC-FP-F8	Filtro plano em manta sintética F8 para caixa VB200EC

STORGE

RUA MARIALVA, 477 – QUADRA 12, LOTE 13A1, EMILIANO PERNETA, 83324-197, PINHAIS – PR – 41 3056-3431
STORGEENGENHARIA.COM.BR

CODIFICAÇÃO

STG - VB - - -

1 2 3 4 5

1 - Diâmetro Colarinho (mm)

100

150

200

2 - Tipo de Ventilador

AC - Velocidade fixa

EC - Velocidade variável

3 - Filtragem

00 - Sem filtro

F8 - Apenas filtro F8

G4 - Apenas filtro G4

M5 - Apenas filtro M5

4 - Tampa com colarinho

00 - Sem tampas.

TP - Com tampas.

5 - Alimentação elétrica

220V/1F/60Hz

DADOS DIMENSIONAIS (mm)

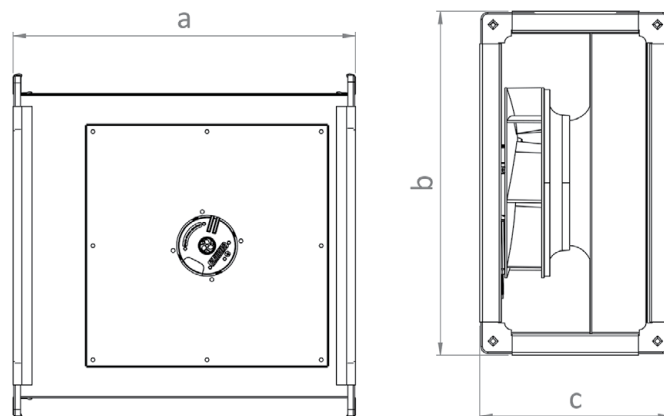

Modelo	a (mm)	b (mm)	c (mm)
VB 100	450	450	250
VB 150	450	450	250
VB 200	450	450	250

POSSÍVEIS INTEGRAÇÕES COM OS CONTROLADORES STORGE

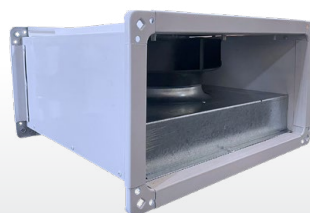

STG02 - CPD PARA CONTROLE DE VAZÃO DOS VENTILADORES

STORGE

RUA MARIALVA, 477 - QUADRA 12, LOTE 13A1, EMILIANO PERNETA, 83324-197, PINHAIS - PR - 41 3056-3431

STORGEENGENHARIA.COM.BR